



SKR | SKS

ENKURSKRŪVE BETONAM

SAUSĀS METODES ĀTRĀ SISTĒMA

Vienkārša un ātra lietošana. Īpašajai vītnei ir nepieciešams neliela izmēra priekšurbums, un tā nodrošina piestiprināšanu pie betona, neradot betona izplešanās spēkus. Samazināts minimālais attālums.

SKR - SKS EVO

Pieejams dažu izmēru versijās ar īpašu virsmas apstrādi, lai uzlabotu ārpusē izvietotās galvas izturību pret koroziju.

LIELĀKA GALVA

Izturīgs un viegli uzstādāms, pateicoties SKR seškantainās galvas palielinātajai ģeometrijai.

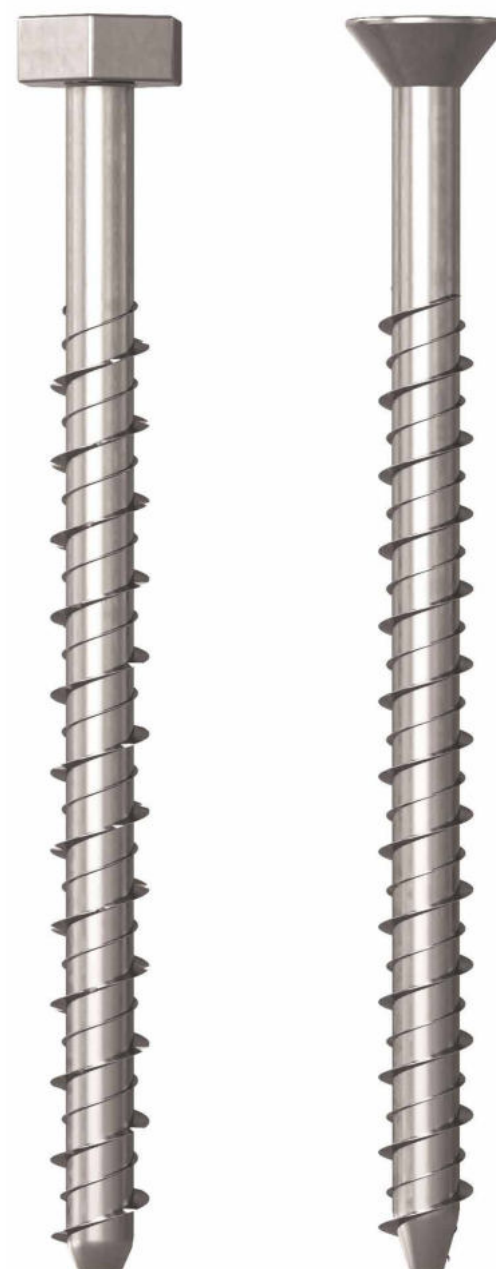

ĪPAŠĪBAS

FOKUSS	skrūve betonam
GALVA	sešstūrīga un noslēpta
DIAMETRS	no 7,5 līdz 12,0 mm
GARUMS	no 60 līdz 400 mm



MATERIĀLS

Oglekļa tērauds ar galvanisko cinka pārklājumu. Versijas no oglekļa tērauda ar C4 EVO pārklājumu.

LIETOŠANAS JOMA

Koka vai tērauda elementu stiprināšana pie betona balstiem. Servisa kategorijas 1 un 2. Versijas ar C4 EVO pārklājumu ļauj lietot servisa kategorijā 3

SKR - SKS ĢEOMETRIJA

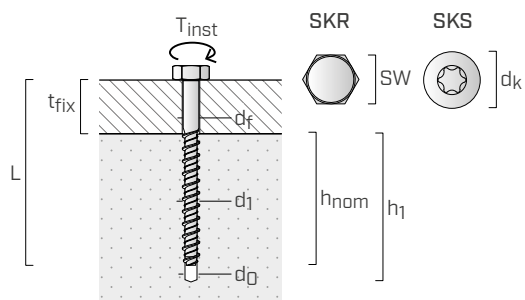

d_1	enkurskrūves ārējais diametrs
L	enkurskrūves garums
t_{fix}	maksimālais fiksējamais biezums
h_1	minimālais cauruma dziļums
h_{nom}	ievietošanas dziļums
d_0	urbuma diametrs betona balstā
d_f	maksimālais urbuma diametrs fiksējamajā elementā
SW	atslēgas izmērs SKR
d_k	galvas diametrs SKS
T_{inst}	griezes moments

SKR - SKS KODI UN IZMĒRI

SKR ar sešstūrīgu galvu

KODS	d_1 [mm]	L [mm]	t_{fix} [mm]	$h_{1,min}$ [mm]	h_{nom} [mm]	d_0 [mm]	$d_{f,timber}$ [mm]	$d_{f,steel}$ [mm]	SW [mm]	T_{inst} [Nm]	gab.
SKR7560	7,5	60	10	60	50	6	8	8-10	13	15	50
SKR7580		80	30	60	50	6	8	8-10	13	15	50
SKR75100		100	20	90	80	6	8	8-10	13	15	50
SKR1080	10	80	30	65	50	8	10	10-12	16	25	50
SKR10100		100	20	95	80	8	10	10-12	16	25	25
SKR10120		120	40	95	80	8	10	10-12	16	25	25
SKR10140		140	60	95	80	8	10	10-12	16	25	25
SKR10160		160	80	95	80	8	10	10-12	16	25	25
SKR12100		100	20	100	80	10	12	12-14	18	50	25
SKR12120	12	120	40	100	80	10	12	12-14	18	50	25
SKR12140		140	60	100	80	10	12	12-14	18	50	25
SKR12160		160	80	100	80	10	12	12-14	18	50	25
SKR12200		200	120	100	80	10	12	12-14	18	50	25
SKR12240		240	160	100	80	10	12	12-14	18	50	25
SKR12280		280	200	100	80	10	12	12-14	18	50	25
SKR12320	12	320	240	100	80	10	12	12-14	18	50	25
SKR12400		400	320	100	80	10	12	12-14	18	50	25

SKS ar noslēptu galvu

KODS	d_1 [mm]	L [mm]	t_{fix} [mm]	$h_{1,min}$ [mm]	h_{nom} [mm]	d_0 [mm]	$d_{f,timber}$ [mm]	d_k [mm]	TX	T_{inst} [Nm]	gab.
SKS7560	7,5	60	10	60	50	6	8	13	TX40	-	50
SKS7580		80	30	60	50	6	8	13	TX40	-	50
SKS75100		100	20	90	80	6	8	13	TX40	-	50
SKS75120		120	40	90	80	6	8	13	TX40	-	50
SKS75140		140	60	90	80	6	8	13	TX40	-	50
SKS75160		160	80	90	80	6	8	13	TX40	-	50

SKR - SKS KODI UN IZMĒRI | EVO VERSIJA



SKR EVO ar sešstūrīgu galvu

KODS	d_1 [mm]	L [mm]	t_{fix} [mm]	$h_{1,min}$ [mm]	h_{nom} [mm]	d_0 [mm]	$d_{f,timber}$ [mm]	$d_{f,steel}$ [mm]	SW [mm]	T_{inst} [Nm]	gab.
SKREVO7560	7,5	60	10	60	50	6	8	8-10	13	15	50
SKREVO1080	10	80	30	65	50	8	10	10-12	16	25	50
SKREVO12100	12	100	20	100	80	10	12	12-14	18	50	25

SKS EVO ar ovālu galvu

KODS	d_1 [mm]	L [mm]	t_{fix} [mm]	$h_{1,min}$ [mm]	h_{nom} [mm]	d_0 [mm]	$d_{f,timber}$ [mm]	d_k [mm]	TX	T_{inst} [Nm]	gab.
SKSEVO7580	7,5	80	30	60	50	6	8	13	TX40	-	50
SKSEVO75100		100	20	90	80	6	8	13	TX40	-	50
SKSEVO75120		120	40	90	80	6	8	13	TX40	-	50

TEHNISKĀS ĪPAŠĪBAS

- Piemērots neieplaisājušam betonam
- Palielināta seškantaina galva
- Atbilstoša vītne stiprināšanai sausos apstākļos
- Dubulta versija: galvaniskais cinka pārklājums un C4 EVO pārklājums
- Elektrocinkots oglekļa tērauds
- Caurejošs stiprinājums
- Uzstādīšana bez izplešanās

UZSTĀDĪŠANA

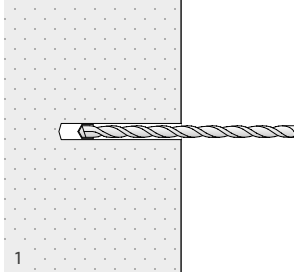

1 Izurbiet caurumu rotējošā āmura režīmā.

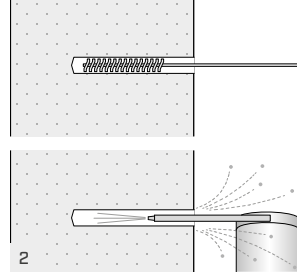

2 Veiciet cauruma tīrīšanu

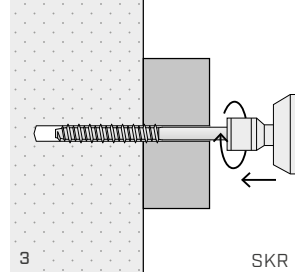

3 Novietojiet fiksējamo objektu un ieskrūvējiet skrūvi ar impulsa skrūvgriezi

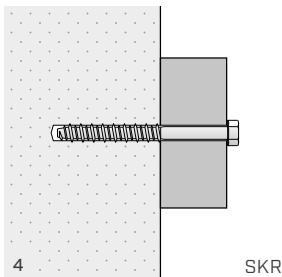
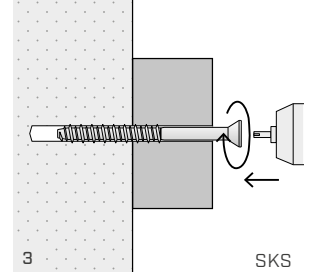

4 Pārlicinieties, ka enkurskrūves galva ir pilnīgā saskarē ar fiksējamo objektu.

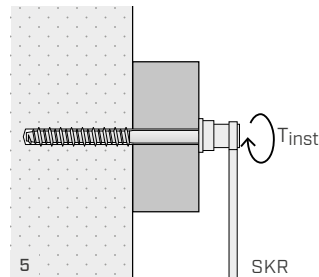
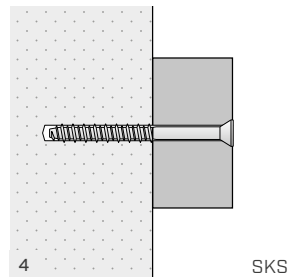

5 Pārbaudiet griezes momentu T_{inst}

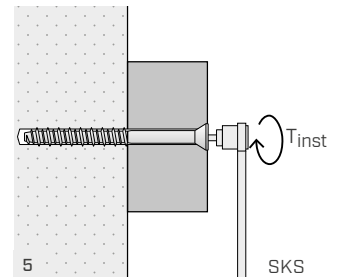

UZSTĀDĪŠANA

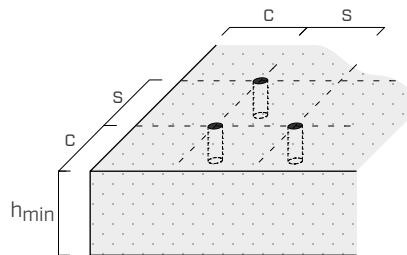

		SKR			SKS
Vilces slodzes garenbāzes un attālumi		Ø7,5	Ø10	Ø12	Ø7,5
Minimālā garenbāze	$s_{min,N}$ [mm]	50	60	65	50
Minimālais attālums no malas	$c_{min,N}$ [mm]	50	60	65	50
Minimālais betona balsta biežums	h_{min} [mm]	100	110	130	100
Kritiskā garenbāze	$s_{cr,N}$ [mm]	100	150	180	100
Kritiskais attālums no malas	$c_{cr,N}$ [mm]	50	70	80	50

		Ø7,5	Ø10	Ø12	Ø7,5
Griezes slodzes garenbāzes un attālumi		Ø7,5	Ø10	Ø12	Ø7,5
Minimālā garenbāze	$s_{min,V}$ [mm]	50	60	70	50
Minimālais attālums no malas	$c_{min,V}$ [mm]	50	60	70	50
Minimālais betona balsta biežums	h_{min} [mm]	100	110	130	100
Kritiskā garenbāze	$s_{cr,V}$ [mm]	140	200	240	140
Kritiskais attālums no malas	$c_{cr,V}$ [mm]	70	110	130	70

Garenbāzēm un attālumiem, kas mazāki par kritiskajiem, saistībā ar uzstādīšanas parametriem būs samazināta pretestības vērtība.

STATISKĀS VĒRTĪBAS

Derīgas vienai enkurskrūvei bez garenbāzes un attālumiem no malas, ļoti biežam C20/25 klases betonam ar retu armatūru.

IETEICAMĀS VĒRTĪBAS

NEIEPLAISĀJIS BETONS

		<i>vilce</i>	<i>griezums⁽¹⁾</i>	<i>galvas ieurbšana</i>
		$N_{1,rec}$ [kN]	V_{rec} [kN]	$N_{2,rec}$ [kN]
SKR	7,5	2,13	2,50	1,19 ⁽²⁾
	10	6,64	6,65	1,86 ⁽²⁾
	12	8,40	8,18	2,83 ⁽²⁾
SKS	7,5	2,13	2,50	0,72

PIEZĪMES:

⁽¹⁾ Novērtējot enkurskrūves kopējo izturību, atsevišķi jānovērtē fiksējamā elementa (piemēram, koka, tērauda utt.) bīdes izturība atbilstoši izmantotajam materiālam.

⁽²⁾ Vērtības attiecas uz SKR izmantošanu, kas uzstādīts ar paplāksni DIN 9021 (ISO 9073).

VISPĀRĪGI PRINCIPI:

- Ieteicamās pieļaujamās stiepes un bīdes vērtības atbilst sertifikātam Nr. 2006/5205/1, ko izdevusi Milānas Politehniskā universitāte (Politecnico di Milano), un ir iegūtas, ņemot vērā drošības koeficientu, kas vienāds ar 4 uz galīgo pārrāvuma slodzi.